

SPEELSE SCHOOLPLEINEN





Speelse schoolpleinen

Tijdens de officiële start van het project Gezonde Schoolpleinen op 12 maart 2014 heeft staatssecretaris Martin van Rijn alle scholen in Nederland uitgenodigd, om een aanvraag in te dienen voor een gezond schoolplein. “Hoe gaan kinderen eigenlijk meer buitenspelen?” vroeg staatssecretaris Van Rijn toen aan Jantje Beton.

Jantje Beton is hoofdaannemer van een stimuleringsproject van het Ministerie van VWS voor de realisatie van 70 Gezonde Schoolpleinen. Een gezond schoolplein moet kinderen uitnodigen meer te bewegen, moet groene elementen bevatten en zou rookvrij moeten zijn, waarbij het kind centraal staat. Jantje Beton werkt daarbij ook samen met Struyk Verwo Infra die een betonnen “speel” appel ter beschikking stelt als mooi symbool voor gezond spelen. Jantje Beton wil voorkomen dat buitenspelen en bewegen uit het leven van kinderen verdwijnt. Vrij buitenspelen en bewegen is essentieel voor een gezonde ontwikkeling van kinderen. Juist in een tijd waarin 80 procent van de kinderen onvoldoende beweegt, kan buitenspelen niet genoeg gestimuleerd worden. Daar is niet één antwoord op. Gemeentes, woningbouwcorporaties, speelvoorzieningenleveranciers, ontwerpers van de openbare ruimte, scholen en vele anderen hebben daar allemaal hun eigen rol in, zo ook Struyk Verwo Infra. Van belang is dat er een grote diversiteit ontstaat. We moeten af in Nederland van die standaard ‘speelpostzegeltjes’ die er allemaal hetzelfde uitzien. De verrassing zit vaak in de eenvoud, en dat hoeft geen tonnen te kosten.

In de brochure van Struyk Verwo Infra staat zo’n prachtig voorbeeld van eenvoud: de Watertegels van ontwerpster Kathlijn de Booi. Toen ik ze voor het eerst zag op het symposium ‘ter inspiratie voor de openbare ruimte’ begin 2013, vroeg ik me af waarom ik zelf niet op dat idee was gekomen. Maar dat is een naïeve vraag, want juist voor het ontwerpen van eenvoud heb je zeer creatieve geesten nodig, die heel goed in staat zijn om vanuit het kind te denken. En beter nog, kinderen te betrekken bij die creatieve processen. En het zal mij niet verbazen als een of meerdere van die kinderen zo geïnspireerd raken door plassen en stroompjes, dat zij onze wateringenieurs van de toekomst zullen worden, gespecialiseerd in oplossingen voor het immer stijgende zeewater.

Zo draagt Struyk Verwo Infra zijn steentje bij om kinderen te verleiden om vaker en langer buiten te spelen. Hoe denkt u dat kinderen meer gaan buitenspelen? En wat hebben ze daarvoor nodig? Welke voorbeelden spreken u aan en hoe zouden kinderen hierdoor geïnspireerd raken?

Rob van Gaal
Directeur Jantje Beton



Even pauzeren

Spelen met water

Rondom speelplekken

Spelen met groen

Kindvriendelijke routes

Spelen met beton

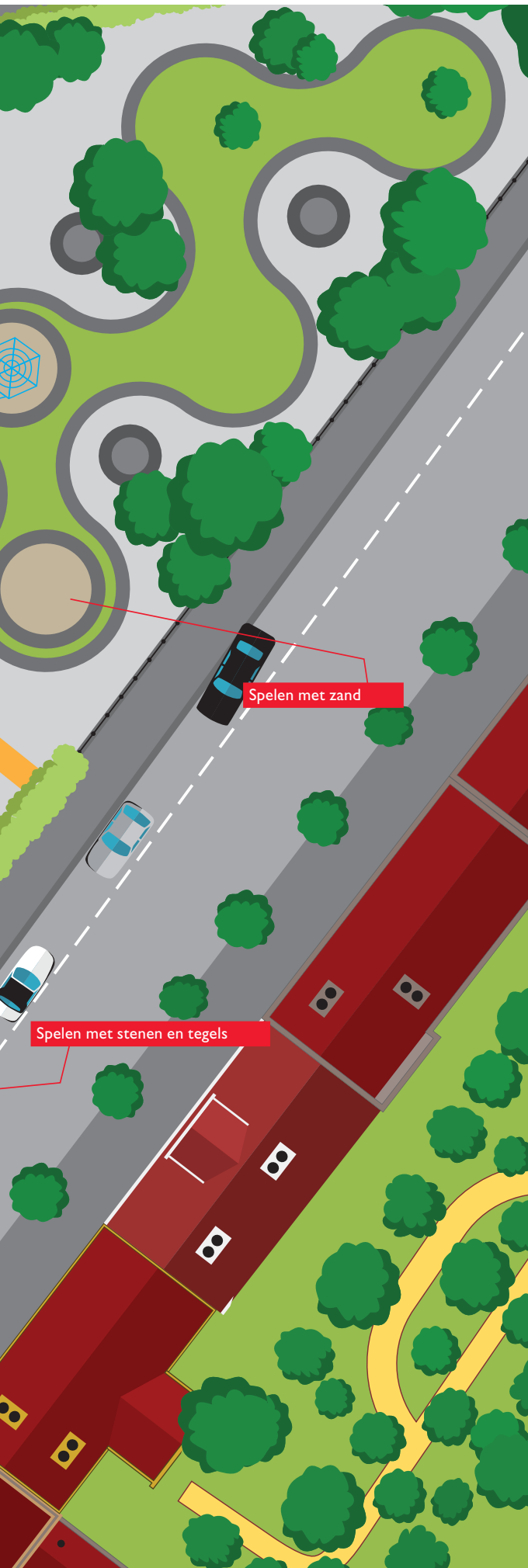

INHOUD

SPELEN MET STENEN EN TEGELS	7
SPELEN MET WATER	25
SPELEN MET ZAND	31
RANDOM SPEELPLEKKEN	37
SPELEN MET GROEN	45
SPELEN MET BETON	49
KINDVRIENDELIJKE ROUTES	57
EVEN PAUZEREN	61



SPELEN MET STENEN EN TEGELS

Wat als we kinderen de keus geven? Is het schoolplein niet bij uitstek juist voor hen bedoeld? Als een kind mag aanwijzen waar hij het liefste speelt, dan zijn dat plekken waar avontuur schuilt, plekken waar ze zich ver van hier kunnen wanen, plekken die de creatieve kinderbreinen doen overborrelen, waar talloze spellen verzonnen kunnen worden en ze echt even uit de klaslokalen zijn.

Zeker weten, zal de keuze niet vallen op een plein met effen, grijze tegels. Daar staat Struyk Verwo Infra dan ook niet voor. Wel voor een plein dat bestaat uit verschillende speel- en sportzones, met gekleurde stenen en tegels met reliëf. Een plein waarin natuurlijke elementen als groen en water zich uitstekend lenen voor het buitenspelen. Waar kinderen met stoepkrijt de plaatjes kunnen inkleuren, de allerjongsten kunnen knoeien met zand en de oudere kinderen kunnen basketballen.

Bij het transformeren van pleinen tot een veelzijdige plek, wordt rekening gehouden met verschillende zones voor verschillende leeftijden, welke ook na schooltijd voor iedereen openbaar toegankelijk is.

Steeds meer speelt het schoolplein een belangrijke rol voor de hele wijk. Een plek die de sociale smeltkroes van de school en de wijk op alle vlakken bedient en ten goede komt. Waar kinderen in de pauzes, na school en in de vakanties naar hartelust kunnen ravotten, spelen, sporten en ontdekken. Waar kinderen leren en zichzelf ontwikkelen. Delen van het schoolplein kunnen bijvoorbeeld ingericht worden voor moestuinen, graszones en natuurlijke speelplekken. Zo wordt het plein erg attractief. Maar blijft ook voor de minder valide kinderen gewoon toegankelijk. Er wordt gekeken naar gebruiksvriendelijkheid, speelplezier, maar ook naar veiligheid. Zodat ook de docenten comfortabel van hun welverdiende pauze kunnen genieten.



Kleurrijke tegels

We zien de kinderen al rennen, hinkelen op het plein. De trottoirtegels van Struyk Verwo Infra zijn met een dichte slijtvaste deklaag comfortabel voor de kinderen om zich op af te zetten. Ideaal voor u, is dat de tegels onderhoudsvrij, duurzaam en aantrekkelijk in prijs zijn. Ideaal voor de kinderen is dat deze in verschillende kleuren komen. Zo wordt het schoolplein een lust voor kindrogen en kan met de kleuren duidelijke speelzones voor verschillende leeftijdsgroepen worden onderscheiden.





Materialen

- Standaard tegel
- 30 x 30 x 4,5 cm geel
- 30 x 30 x 4,5 cm donkergrijs
- 30 x 30 x 4,5 cm groen

Materialen

Grootformaat tegel
40 × 40 × 8 cm wit 018
40 × 40 × 8 cm oranje 828



Materialen

Standaard tegel
20 × 20 × 8 cm lichtgrijs
40 × 40 × 8 cm lichtgrijs
40 × 60 × 8 cm lichtgrijs
60 × 60 × 8 cm lichtgrijs



Materialen

Standaard tegel
30 × 30 × 4,5 cm wit, donkergrijs,
lichtgrijs, hardsteen 026

30 × 30 × 4,5 cm geel, rood,
terracotta, bruin



Materialen

Lavaro tegel 30 x 30 x 5 cm wit 529

Wildverband

Lavaro tegel 30 x 30 x 5 cm grijs 412

Lavaro tegel 15 x 30 x 5 cm grijs 412

Lavaro tegel 15 x 15 x 5 cm grijs 412

Speltegels

Spellen die nooit uit de mode raken, zijn spellen die kinderen bij uitstek buiten kunnen spelen, op het schoolplein of op straat. In een groep of met z'n tweetjes. Voetballen, hinkelen en knikkeren bijvoorbeeld. Als toonaangevende leverancier van stenen en tegels levert Struyk Verwo Infra van oudsher bekende speltegels aan gemeenten en scholen. Zoals de knikkertegels en de speciale cijfertegels voor het maken van een hinkelbaan. Deze tegels zijn te verkrijgen in verschillende kleuren. Kleine details, voor een groot spelplezier.



Materialen

Hinkelbaanset
30 x 30 x 6 cm zwart / witte cijfers 1 - 10



Materialen

Knikkertegel
30 x 30 x 8 cm grijs met blauw betonverf



Bewegen op tegels

Voor een kind is een hele dag stilzitten moeilijk. Ongezond ook. De schoolpauze is een pauze van het schoolwerk, maar ook een pauze van het stilzitten. Kinderen kunnen even helemaal losgaan en vrij bewegen op het schoolplein. Dat kleine momentje van speelplezier, mag niet worden onderschat. Van bewegen blijven kinderen fit, maar bewegen en met elkaar spelen is ook van grote invloed op de emotionele, motorische en mentale ontwikkeling van kinderen.

Het schoolplein dient dus een groter doel dan 'openbare buitenruimte'. Het schoolplein moet kinderen uitnodigen te spelen, bewegen en sporten. Voor sport- en spelactiviteiten zijn trottoirtegels een ideale ondergrond. De tegels hebben een dichte deklaag met een stroef karakter, waarop kinderen zich goed kunnen afzetten. Ideaal aan de tegel is dat het geschikt is om er met betonverf kleurrijke belijningen en spelpatronen op aan te brengen.



Materialen

Grootformaat tegel
50 x 50 x 5 cm lichtgrijs
50 x 50 x 5 cm donkergrijs

Zoneparc concept

Om het maximale uit een schoolplein te halen, kan het plein opgedeeld worden in drie verschillende zones volgens het Zoneparc Concept. Een gele relaxzone, een blauwe spelzone en een rode sportzone. Het concept biedt overzicht voor zowel de kinderen als de docenten. Kinderen die liever een rustig spelletje samen spelen, worden niet omvergelopen door voetballende kinderen. Het brengt de kinderen ook inspiratie om zich juist fysiek in te spannen. Door verschillende lijnen op de tegels van het plein te schilderen, is het mogelijk om voetbal-, basketbal- en korfbalveldjes te creëren. Kinderen kunnen verschillende sporten uitproberen of simpelweg kiezen in welk spel ze het meeste zin hebben. Uit onderzoek blijkt dat groepen leerlingen in de toekomst steeds heterogener worden en daar speelt Struyk Verwo Infra graag op in. Zoveel mensen, zoveel smaken.

Voor meer informatie over zoneparc:
www.zoneparc.nl.

Materialen

Standaard tegel
30 x 30 x 4,5 cm lichtgrijs

achteraf voorzien van gekleurde
belijning d.m.v. betonverf.



Veiligheidstegels

Het schoolplein moet een plek zijn waar het op alle vlakken veilig is voor kinderen. Het materiaal wat Struyk Verwo Infra gebruikt moet tegen een stootje kunnen, duurzaam zijn en juist ook bijdragen aan het stimuleren van gezondheid. Helaas zijn te veel buitenspeelplekken en schoolpleinen nog uitgerust met valdempende tegels die gemaakt zijn van afgedankte autobanden. In autobanden zitten stoffen die slecht zijn voor onze gezondheid en het milieu.

De Securiton veiligheidstegels van Struyk Verwo Infra worden gemaakt van echt rubber. Ze vormen een veilige en valdempende ondergrond en blinken ook nog eens uit in duurzaamheid. Onder normale omstandigheden bieden de rubbertegels meer dan vijftien jaar buitenspeelplezier en hebben ze geen onderhoud nodig. Alle kinderen hebben het recht om buiten te spelen. Daarom worden de tegels vervaardigd binnen het EEG-keurmerk, met de zekerheid dat er geen onaanvaardbare productieomstandigheden, zoals kinderarbeid, aan de orde kunnen zijn.

De tegels zijn op een inventieve wijze verankerd in een betonnen ondertegel met de standaardmaat 30 x 30 centimeter, waardoor deze gemakkelijk ingepast kunnen worden in bestaand straatwerk. De duurzaamheid van de tegels blijkt ook als de tegels niet meer nodig zijn. De grondstoffen van de tegels, rubber en beton, kunnen eenvoudig worden gescheiden. Ze kunnen zelfs zo herverwerkt worden, zodat de tegels niet in de afvalstroom terechtkomen, maar teruggaan naar de fabriek.

De rubberveiligheidstegels voldoen aan de normen betreffende veerweg en valdemping (ISA NEN-EN 1177: HIC=1000 bij 1.60 m).

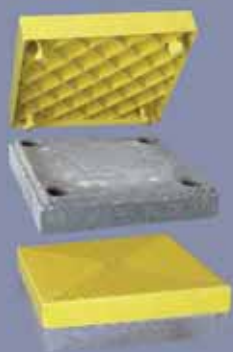

Afmetingen tegels

SERIE 20 CM	SERIE 30 CM	SERIE 40 CM	SERIE 50 CM
20 x 20 x 5/6/7/8	15 x 15 x 5/6/7/8	40 x 20 x 5/6/7/8	50 x 20 x 5/6/7/8
20 x 40 x 5/6/7/8	30 x 15 x 4,5/5/6/7/8	40 x 40 x 5/6/7/8	50 x 50 x 5/6/7/8
20 x 50 x 5/6/7/8	30 x 30 x 4,5/5/6/7/8	40 x 60 x 5/6/7/8	

KNIKKERTEGEL	
Afmetingen	30 x 30 x 8 cm
Kleuren	zwart, grijs, groen, geel, blauw, rood en wit

HINKELBAANSET	
Afmetingen	30 x 30 x 6 cm
Kleuren	zwart/wit, rood/wit

VEILIGHEIDSTEGEL	
Afmetingen	30 x 30 x 8 cm
Kleuren	zwart, geel

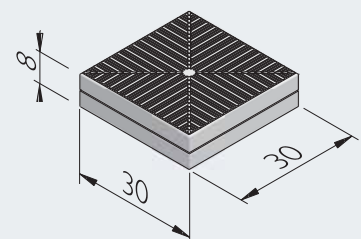
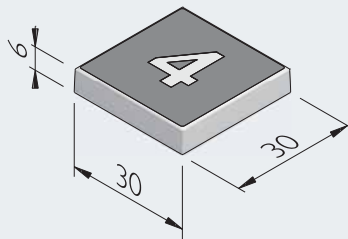
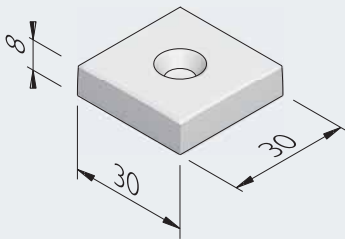

Texturen en kleuren

Tegels van Struyk Verwo Infra zijn veelal te verkrijgen in diverse texturen en kleuren. De hieronder getoonde kleuren zijn slechts een selectie van de mogelijkheden. Bovendien zijn speciale kleuren op aanvraag verkrijgbaar.

STANDAARD



LAVARO

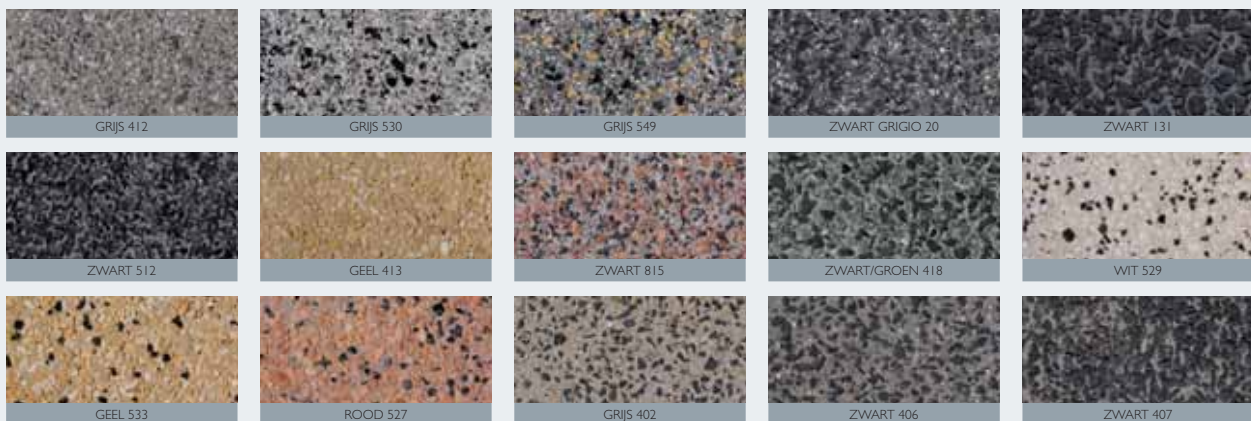

BRECCIA



Door het drukproces kunnen afgebeelde kleuren enigszins afwijken van de werkelijkheid. De keuze van kleur is het beste te beoordelen aan de hand van monsters. Vraag hiernaar bij uw contactpersoon.

Motieftegels

Kinderen verrassen en fascineren is een manier om ze nog meer bij het schoolplein te betrekken. De motieftegels van Baukje Trenning hebben speelse motieven die er door het spel van licht en schaduw op elk moment van de dag anders uitzien. Bovendien kunnen kinderen de tegels gebruiken als een grote kleurenkaart, waarop ze elk figuurtje of symbooltje met een kleurkrijtje kunnen inkleuren. Van speciale creaties kunnen bijvoorbeeld foto's gemaakt worden en na een grote regenbui zijn de volgende kinderen aan de beurt om er iets bijzonders van te maken.

De 60 x 60 cm tegels zijn met verschillende motieven leverbaar waaronder: Waving Hands, Streamlined Scratches, Binary Fields en FloatingPebbles.

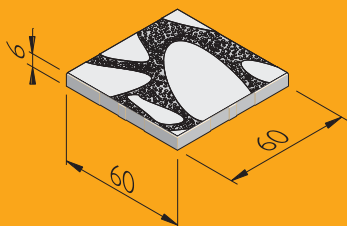



Streamlined scratches

© Design Baukje Trenning

Gestroomlijnde lijnen zorgen voor een drijvende beweging.

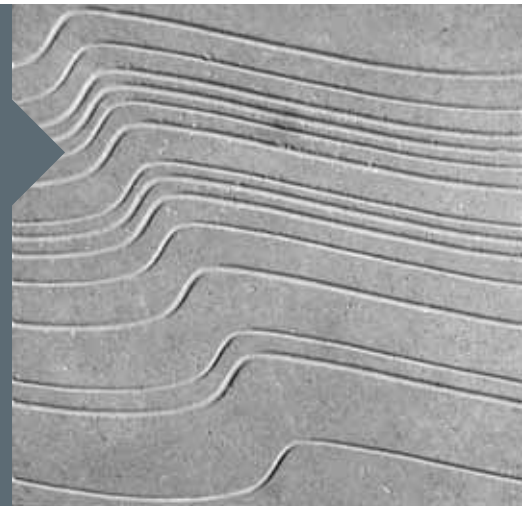

Binary Fields

© Design Baukje Trenning

Ritmisch patroon van onderbrekende en verspreide strepen.

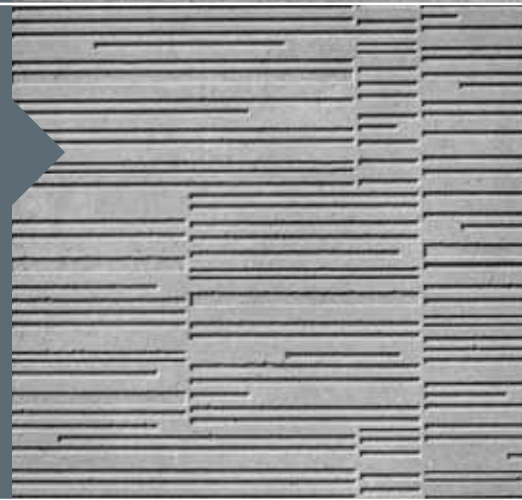

Floating Pebbles

© Design Baukje Trenning

Drijvende keien van verschillende grootte die van tegel naar tegel overlopen.

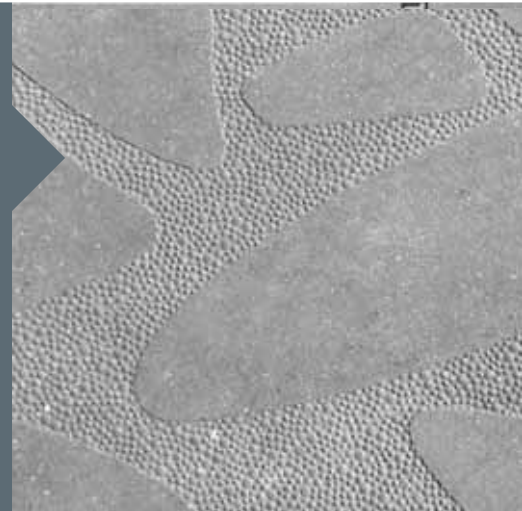

Waving Hands

Vrolijk zwaaiende handjes in een bolletjes structuur. Maar de handjes zijn wel bijzonder, want ze hebben zes vingers.

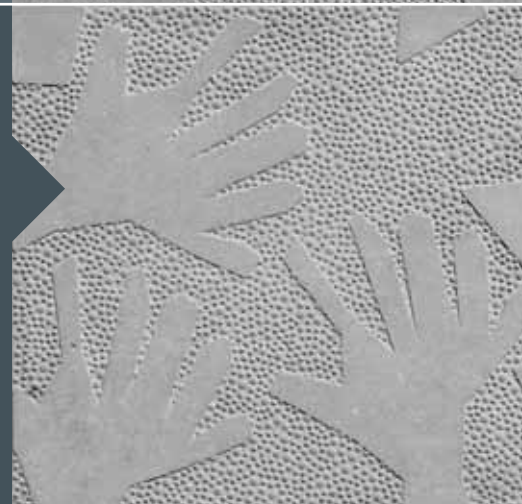

Spelen met steenpatronen

Een schoolplein is de plek waar kinderen op school aankomen. Een schoolplein zet de toon en straalt een bepaalde sfeer uit. Er komen steeds meer brede scholen, waar de BSO's onderdeel van uit maken. Kinderen spenderen daardoor steeds meer tijd op school. Daarom is het des te belangrijker dat kinderen zich er prettig en comfortabel voelen. De inrichting van een schoolplein en de sfeer die dat uitstraalt is breder dan alleen het gebruik van speeltoestellen. Er wordt gekeken naar schaduwwerking, zonnestand en zichtlijnen en hoe het plein idealiter gebruikt kan worden. Voeg- en kleurgebruik en verschillende formaten stenen maken een groot onderdeel uit van die sfeer. Met het brede assortiment aan steenformaten kan er gespeeld worden met lijnen en patronen, die zorgen voor symmetrie of juist voor afwisseling en accentuering. Ze zorgen er bovendien voor dat praktische zaken als looprichtingen in één oogopslag duidelijk zijn.

Voor een compleet overzicht van alle steenformaten, kleuren en texturen zie www.struykverwoinfra.nl





Materialen

Breccia steen

60 x 20 x 10 cm Tagenta A

60 x 20 x 10 cm Tagenta B

60 x 20 x 10 cm Tagenta C

60 x 20 x 10 cm Tagenta D



Reuze mozaïek "Game Meadow"

Geïnspireerd op de 8-/16-bits computer-games uit de jaren '80 en '90. Ontwerp Arno Coenen, beeldende kunstenaar.

Materialen

Baleno steen 15 x 15 x 7 cm
Palet van 19 kleuren





Materialen

- Keranova steen 21 x 10,5 x 8 cm ocra
- Keranova steen 21 x 10,5 x 8 cm rossa
- Keranova steen 21 x 10,5 x 8 cm marrone
- Keranova steen 21 x 10,5 x 8 cm antra





SPELEN MET WATER

Kinderen zijn nieuwsgierig naar de natuur, ze willen weten hoe iets werkt en gaan graag op ontdekkingsstocht. De Watertegels van Kathlijn de Booij, geïnspireerd op de Hollandse waterwerken, zijn voor kinderen een geweldige spelaanleiding. Als het regent stromen de glooiingen en geultjes van de tegels vol en ontstaan er plassen en stroompjes.

Regen is ineens geen straf meer. Kinderen kunnen in de plassen springen, dammetjes bouwen en bootjes laten varen. Door een regenton met een kraantje of regenpijp te gebruiken of de tegels te combineren met een waterspeeltoestel, kunnen de kinderen ook met het water spelen als het stralend weer is.

Ontwerpster Kathlijn de Booij houdt zich bezig met de openbare ruimte en de relatie tussen groen en de stad: hoe kan de stad - een betonnen jungle - groener worden? Haar ontwerpen gaan vaak een interactie aan met de natuurlijke elementen. Met de Watertegels probeert ze zowel het mogelijke

plezier als de praktische kant van regenwater een nieuwe plek te geven. De Watertegels zijn esthetisch, prijsvriendelijk, maar daarnaast ook zeer functioneel en op elke plek op het schoolplein in te passen. Met de 15 verschillende tegels zijn er talloze patronen te verzinnen, van klein tot groot. Struyk Verwo Infra heeft diverse voorbeeldpatronen. Maar wilt u geheel iets anders, dan adviseert Kathlijn u graag.

De Watertegel is de winnaar van de Ideeën-prijsvraag 2012 Speels Beton, een initiatief van het Centrum Cement & Beton.



Bewatering

De Watertegels zijn ook in te zetten als bewaterings-systeem voor kleine moestuinen, planten of bomen rond het schoolplein. De tegels begeleiden het regenwater van de regenton of regenpijp naar het groenbordes. Voor een extra natuurbeleving voor de kinderen, kunnen ook planten en bomen in het patroon opgenomen worden met een “pottegel” - een tegel met een ronde uitsparing - of door de vormen van het patroon te gebruiken als een rand van boom- of bloembakken.





Voorbeeldpatronen

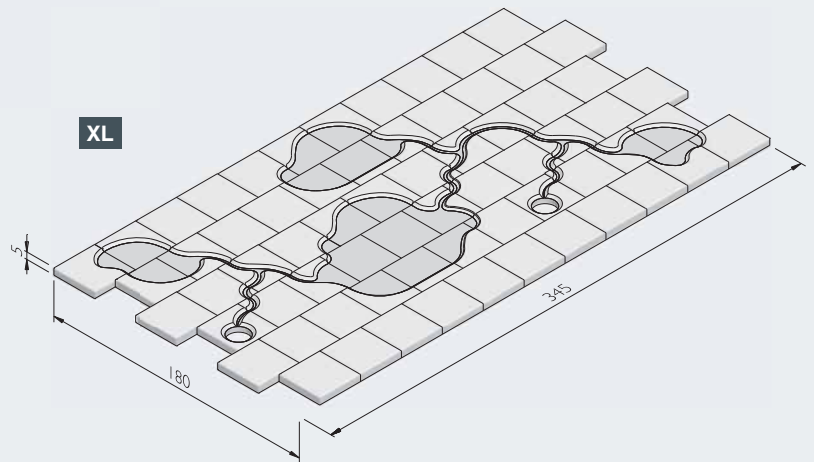
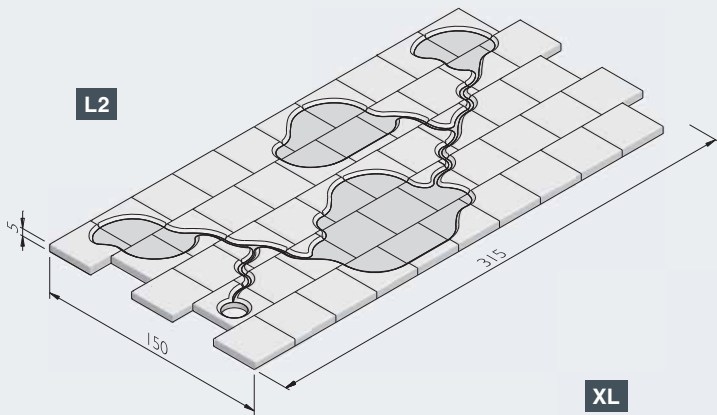
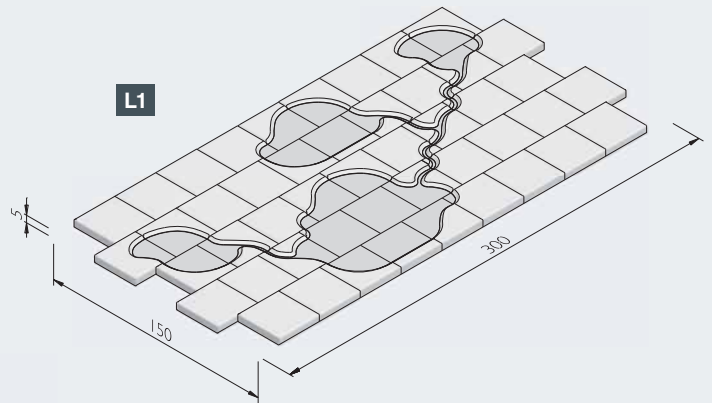
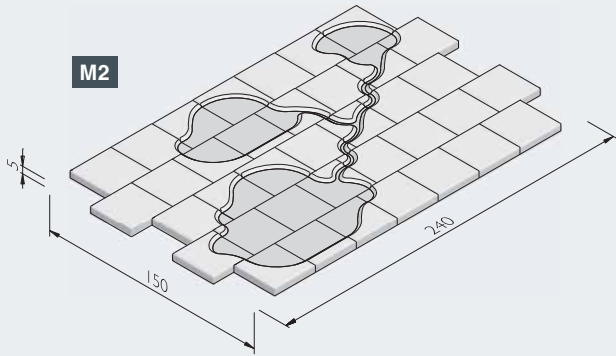
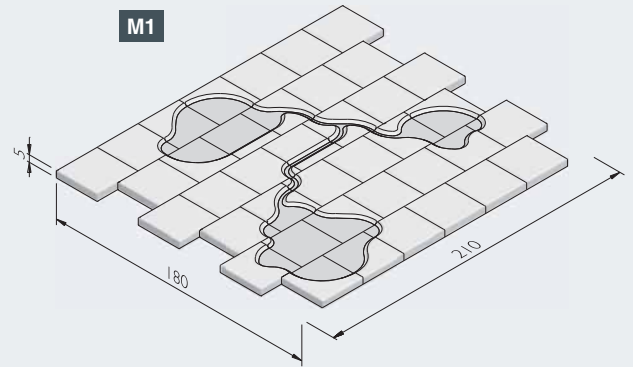
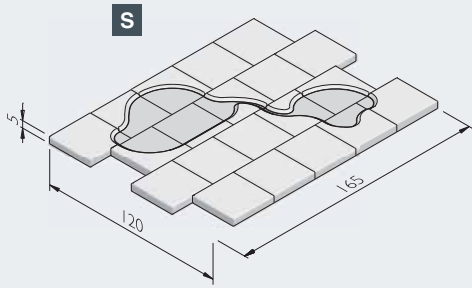

Tegels

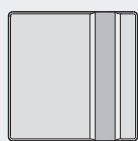

Type 1

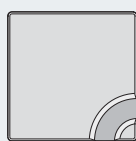

Type 2

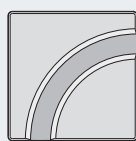

Type 3

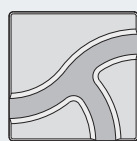

Type 4

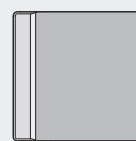

Type 5

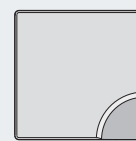

Type 6

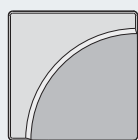

Type 7

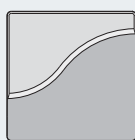

Type 8



Type 9

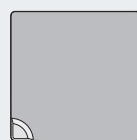

Type 10

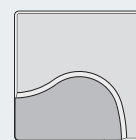

Type 11

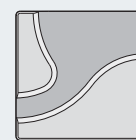

Type 12

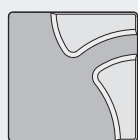

Type 13

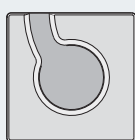

Type 14



Type 15

WATERTEGEL	
Afmetingen	30 x 30 x 5 cm
Kleuren	grijs, geel, groen, rood, wit, blauw

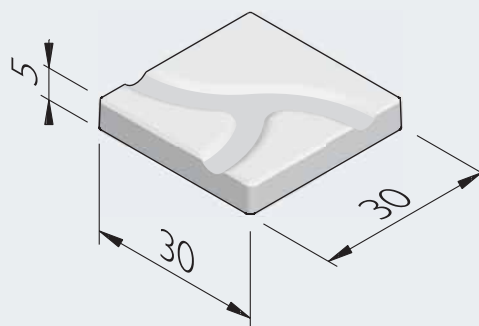

Afmeting en materiaal

De Watertegels zijn 30 x 30 x 5 cm – de maat van een standaard trottoirtegel. Met deze standaardafmetingen kunnen de tegels niet alleen toegepast worden in nieuwe schoolpleinen maar kunnen ze ook opgenomen worden in bestaande schoolpleinen. De patroondelen zijn zo ontworpen dat de tegels zowel in halfsteensverband als blokverband gelegd kunnen worden. De geultjes en de glooiingen zijn 1,5 cm diep wat het toegestane hoogteverschil is van bestrating in de openbare ruimte.

De Watertegels worden uitgevoerd in (zelfverdichtend) beton. Dit is een logische keus vanwege de sterkte, weersbestendigheid en prettige structuur van het materiaal. De golvende glooiingen in de tegels maken het beton bijna zacht en laten zo een verrassende kant van het materiaal zien.

Plaatsing

Voor een juiste verwerking van de Watertegels worden er plaatsingsinstructies meegeleverd. Deze zijn ook te downloaden op www.struykverwoinfra.nl.



SPELEN MET ZAND

Op ontdekkingstocht door de verschillende elementen van de natuur, hoort ook zand. Zand is makkelijk in gebruik en biedt veel speelplezier. Kinderen kunnen hun fantasie op het zand loslaten en zandvormpjes maken, iets bouwen, knoeien en met een schepje graven.

Kinderen van 1 tot 3 jaar spelen nog veel alleen, in een klein cirkeltje om zich heen. Voor hen zijn er zandbakken van kleine afmetingen. Voor de wat oudere kinderen van 3 tot en met 6 jaar zijn de zandbakken wat groter van oppervlakte, zodat ze vooral ook samen met zand kunnen spelen.

De voordelen van betonnen zandbakken

De betonnen zandbakken van Struyk Verwo Infra zijn speciaal ontworpen voor de openbare buitenruimte en hiermee vandalismebestendig.

De zandbakken zijn ook aantrekkelijk voor oudere kinderen, omdat een betonnen zandbak dieper is. De zandbakken bestaan uit losse elementen waardoor ze flexibel in formaat en vormstelling zijn, maar later ook verplaatsbaar na het uitgraven van de elementen. Bovendien zijn de betonnen zandbakken bijzonder duurzaam. De zandbakken gaan namelijk lang mee, zijn milieuvriendelijk en onderhoudsarm. De zandbakken zijn standaard lichtgrijs, overige kleuren zijn op aanvraag.







Speelrand

Het beste is een betonnen zandbank met een brede speelrand. Voor het smalle zandbakmodel van 60 x 10 cm kan de rand bijvoorbeeld in de zandbak zelf gemaakt worden door het plaatsen van enkele afgezaagde boomstammen of betonnen poefs. Het advies is om de zanddiepte van maximaal 500 mm aan te houden, zodat er geen gevaarlijk diepe tunnels gegraven kunnen worden. Deze diepte moet begrensd zijn door bijvoorbeeld een tegelvloer onderin de zandbak.

Speelzand

Niet elk zand is geschikt als speelzand. Het beste is duinzand of bergzand met een korrelgrootte tot 2 mm. Het moet fijn zand zijn, wat goed vormbaar is bij een zekere mate van vochtigheid. Daarnaast mag er niet teveel ijzer in het zand zitten, want dat zorgt ervoor dat het zand te veel blijft plakken aan kleren en handen. Rivierzand is niet geschikt als speelzand, wel als drainagezand voor onderin de zandbak.

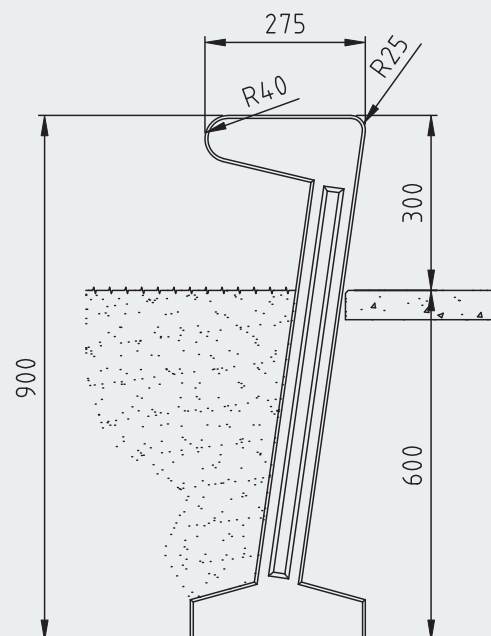
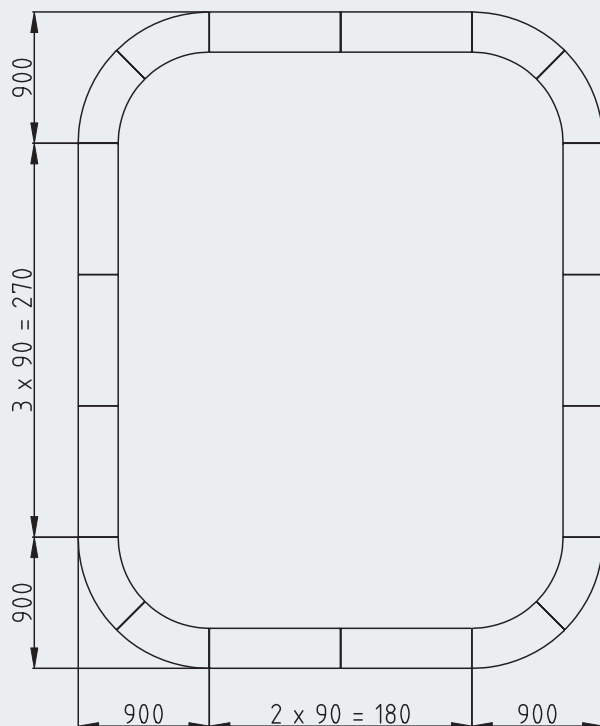

Afmetingen

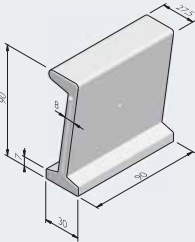
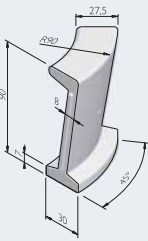
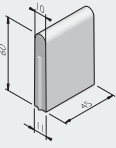
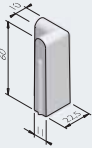
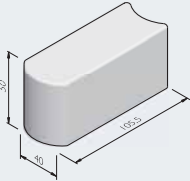
	MODEL	LENGTE (CM)	BREEDTE (CM)	HOOGTE (CM)	GEWICHT (KG)
ZANDBAK 90 x 30					
	Recht	90	30	90	235
	Bocht R = 0,9 mtr	70	30	90	156
	Bocht R = 0,9 mtr inw.	70	30	90	204
ZANDBAK 60 x 10					
	Recht	45	10	60	63,5
	Hoekstuk 90°	22,5	10	60	49,3
	Hoekstuk 135°	22,5	10	60	57,8
BLOEMBAK SCHAKELBAND 40 x 50					
	Schakel	100	40	50	470



RONDOM SPEELPLEKKEN

Zitranden komen op talloze plekken in de openbare ruimte tot zijn recht. En kunnen voor diverse doeleinden worden ingezet op het schoolplein. Zittend en genietend van de buitenlucht kunnen docenten en/of ouders een oogje in het zeil te houden. En bij mooi weer zijn de zitranden de ideale plek om buiten les te geven.

Daarnaast zijn de zitranden uitermate solide om speeltoestellen te beschermen of te omranden. En in bepaalde gevallen zelf als element te gebruiken om hoogteverschillen te overbruggen.

Solid & Seats

Met het Solid & Seats concept biedt Struyk Verwo Infra een reeks van betonnen elementen uit zelfverdichtend beton waarmee elk schoolplein gemodelleerd kan worden. Een compleet assortiment waarbij ieder element in detail op elkaar is afgestemd. Zitplekken en tribunes kunnen zo worden gecreëerd op het schoolplein of om sport- en speelveldjes te omranden. Solids zijn de elementen die volledig zijn uitgevoerd in beton. De Seats daarentegen hebben een houten zitting. De delen kunnen worden

behandeld om het hout een nog warmere uitstraling te geven en de duurzaamheid te verhogen. Er zijn meer dan dertig verschillende modellen.

Bloembakbanden

Het kan heel functioneel zijn om groenzones en zelfs speelplekken af te scheiden van de rest van het schoolplein. Bloembakbanden kunnen prima worden ingezet voor het omranden van speelplekken. Door hun snelle productiemethode zijn ze relatief goedkoop en daarmee ideaal voor projecten met een klein budget. Met het speciale model voorzien van ronde kopse kanten, kan eenvoudig met één model slingerende lijnen worden gecreëerd. De bloembakbanden hebben kleine trilgaatjes en zijn minder maatvast dan zelfverdichtend beton.





Materialen

Bloembak schakelband
40 x 50 x 100 cm zwart





Materialen

Bloembak bochtrand
40 × 50 × 78,5 cm lichtgrijs
R = 4,5 meter

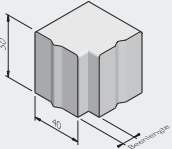

Afmetingen

	MODEL	LENGTE (CM)	BREEDTE (CM)	HOOGTE (CM)	GEWICHT (KG)	SLUITING	AANTAL PER 360°
BLOEMBAKBANDEN 40							
	Recht	100	40	50	470	VB	
	Bocht R = 1 mtr	78,5	40	50	295	VB	8
	Bocht R = 2 mtr	78,5	40	50	332	VB	16
	Bocht R = 3 mtr	78,5	40	50	344	VB	24
	Bocht R = 4,5 mtr	78,5	40	50	352	VB	36
	Bocht R = 10 mtr	98	40	50	452	VB	64
	Bocht R = 11,5 mtr	95	40	50	417	VB	76
	Bocht R = 13 mtr	92	40	50	429	VB	88
	Bocht R = 18 mtr	94	40	50	438	VB	120
	Bocht R = 5 mtr inw.	98	40	50	479	VB	40
	Hoekstuk 90°	50	40	50	282	VB	
	Hoekstuk 90° inw.	10	40	50	282	VB	
	Eindband links	100	40	50	456	VB	
	Eindband rechts	100	40	50	456	VB	
	Schakel	100	40	50	470		

VB = visbek



Afmetingen

Hieronder ziet u een selectie van Solids & Seats. Voor het complete overzicht van ons assortiment kijk op www.struykverwoinfra.nl

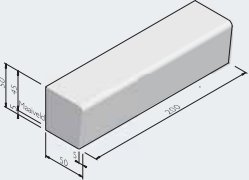
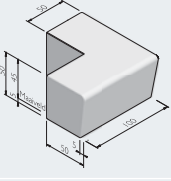
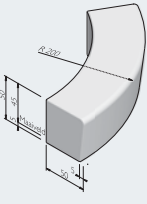
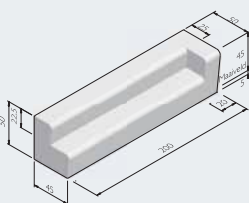
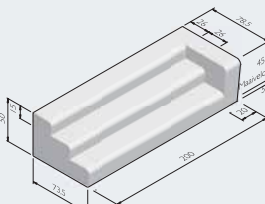
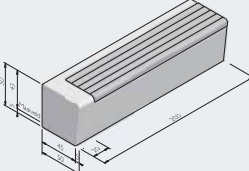
	MODEL	LENGTE (CM)	BREEDTE (CM)	HOOGTE (CM)	GEWICHT (KG)	AANTAL PER 360°
SOLID						
	Solid basis 1 mtr	100	50/45	50	558	
	Solid basis 1 mtr eind	100	50/45	50	558	
	Solid basis 2 mtr	200	50/45	50	1116	
	Solid basis 2 mtr eind	200	50/45	50	1116	
	Solid hoek 90° uitwendig	100	50/45	50	837	
	Solid hoek 90° inwendig	50	50/45	50	867	
	Solid bocht R = 1,2 mtr	189	50/45	50	825	4
	Solid bocht R = 2 mtr	157	50/45	50	762	8
	Solid bocht R = 3 mtr	157	50/45	50	960	12
	Solid bocht R = 4,5 mtr	177	50/45	50	930	16
	Solid bocht R = 6 mtr	188	50/45	50	853	20
	Solid bocht R = 7 mtr	188	50/45	50	1005	24
	Solid bocht R = 9,5 mtr	188	50/45	50	1034	32
	Solid bocht R = 0,85 mtr inw.	134	50/45	50	1040	4
	Solid bocht R = 4,5 mtr inw.	175	50/45	50	1245	16
	Solid 2 trede-element links	200	50/45	22,5/50	851	
	Solid 2 trede-element midden	200	25/45	22,5/50	822	
	Solid 2 trede-element rechts	200	50/45	22,5/50	851	
	Solid 3 trede-element links	200	78	50	1289	
	Solid 3 trede-element midden	200	78	50	1234	
	Solid 3 trede-element rechts	200	78	50	1289	
SEAT						
	Seat links	200	50/45	50	1030	
	Seat midden	200	50/45	50	1023	
	Seat rechts	200	50/45	50	1030	



SPELEN MET GROEN

Het gebruik van scholen is afgelopen decennia drastisch veranderd. Er is steeds meer behoefte om voorzieningen in samenhang te bekijken. Scholen, opvang, zorg en cultuur lopen meer en meer in elkaar over, op één plek. Daarom is het belangrijk om ook een stukje natuur naar de school te brengen. Op een groen schoolplein beleven kinderen de natuur, door erin te spelen of door mee te helpen in de schooltuin.

Door het creëren van groentuinen en groenzones worden kinderen bewuster van de natuur. Ze zien hoe de plantjes groeien en de insecten leven. Met bijvoorbeeld een vierkante meter moestuin kunnen kinderen zelf hun eigen tuintje beheren en zien hoe groente en fruit groeien.

Groene schoolpleinen nodigen kinderen bovendien uit om gevarieerder en creatiever te spelen. Kinderen die opgroeien in een groene omgeving bewegen meer en vaker. Een groene woon- en speelomgeving heeft een positieve invloed op de motorische, maar ook op de cognitieve en emotionele ontwikkeling van kinderen.

Het vergroenen van het schoolplein en de schoolomgeving heeft daarnaast een positieve werking op heel de wijk. Bewoners kunnen betrokken worden bij het onderhoud en in ruil daarvoor gebruik maken van een extra mooie groenere plek in hun wijk, in plaats van een saai grijs plein. Hierdoor wordt het plein continu gebruikt en dit zorgt weer voor minder vandalisme.

De Solids & Seats van Struyk Verwo Infra zijn ideale elementen om groentuinen en groenzones te creëren. De solide elementen zorgen ervoor dat tuinen verhoogd liggen en daarmee beschermd worden tegen zwerfafval en vandalisme.



Creëren van groenzones en moestuinen

Bomen, planten en struiken geven sfeer, rust en variatie. Ze maken het plein vriendelijker en aantrekkelijk om naar te kijken. Wel moet ervoor gezorgd worden dat het groen goed beschermd wordt, zeker op plekken met intensief verkeer. Dit kan gedaan worden door solide betonnen groenplinten aan te brengen waarmee het groen ook nog eens extra wordt geaccentueerd. Struyk Verwo Infra heeft een zeer breed pakket aan betonnen banden. Rechte-, bocht- en hoekstukken in veel afmetingen voor het creëren van speelse groenzones in en rondom het schoolplein.





Mix verharding – beton en groen

Voor kinderen is een spannende afwisseling in de indeling op het schoolplein aantrekkelijk en uitdagend. Dit kan worden vormgegeven met een variatie in patronen, maar ook met een mix van verharding en groen op het schoolplein. Door de tegels als het ware over het plein te strooien of in een lint te leggen ontstaat er een afwisseling van groen en beton. Speelse looproutes zorgen er weer voor dat iedereen comfortabel de schoolentree kan bereiken. Het beton kan worden voorzien van kinderlijke symbolen en vrolijke kleuren.



SPELEN MET BETON

Kinderen moeten lekker kunnen buitenspelen. Klimmen, klauteren, rennen en springen, waarmee ze meer spieren gebruiken, dan menig volwassene die een sport beoefent. Spelen en sporten is goed voor ze en onmisbaar voor hun ontwikkeling. Buiten kan dat beter dan binnen, omdat daar meer mogelijkheden zijn en er meer gelegenheid is om grenzen te verleggen en eindeloos te oefenen.

Buitenspelen heeft ook een positief effect op het concentratievermogen en de leerprestaties op school. Tijdens het buitenspelen leren kinderen bovendien hun creativiteit te gebruiken te ontwikkelen. Juist de eenvoud van betonnen speelelementen prikkelt de fantasie van kinderen.

Sierbolders

Een multifunctioneel element om op te zitten, maar waar kinderen ook veel speelplezier aan beleven. Sierbolders worden door kinderen vaak gebruikt om op te klauteren of om "Haasje over" te spelen.

Poefs

In waterpartijen, in kleine stadsparkjes en op schoolpleinen zijn betonnen poefs aantrekkelijke elementen om op te springen. Door te variëren in diameters en afstanden wordt het spannend om van de ene poef naar de andere poef te springen.

Zit- en klimappels

Spelen met appels. Kinderen hebben deze kunstzinnige zitelementen nu ook ontdekt als uitdagende speelobjecten. Grote appels als ludieke klauterspeeltoestellen en kleine appels als zitobject. Struyk Verwo Infra levert deze in verschillende kleuren en met het officieel keurmerk van het Warenwetbesluit Attractie- en Speeltoestellen.

Sierbollen

Vrolijke sierbollen van beton voor op schoolpleinen. In verschillende diameters leverbaar en ze kunnen worden voorzien van speelse en opvallende kleuren.

Springpalen

Betonnen paaltjes zijn uitermate geschikte om "Haasje over" te spelen.





Materialen

Speelappels
Zitappel Ø 63 cm groen en geel
Klimappel Ø 112 cm rood





Materialen

Sierbolder Ø 45 cm geel

Tafelbolder Ø 70 cm geel, rood
en blauw



Kleuren op beton

Allround creatieveling Ivonne van den Nieuwendijk is gespecialiseerd in het maken van decoratieve beschilderingen. In opdracht van de Gemeente Rotterdam heeft Ivonne samen met de leerlingen van de Albert Plesman School betonnen halve sierbollen beschilderd. Speelse en opvallende decoraties rondom een oversteekplaats voor het verhogen van de veiligheid rondom scholen.

Materialen

Halve bol op voetplaat 60 x 60 cm





Kleuren op beton

U kunt de betonnen elementen spannender en vrolijker maken door ze zelf te kleuren. Dit kan op drie verschillende manieren:

BETONVERF

Betonnen elementen kunnen ook eenvoudig met beton- of muurverf worden beschilderd. Dit is minder duurzaam maar wel budgetvriendelijk. Kinderen kunnen elk jaar weer opnieuw de elementen zelf inkleuren.

BETON DOOR EN DOOR TE KLEUREN MET PIGMENTEN

Door het toevoegen van kleurpigmenten in het mengsel kunt u de betonnen elementen door en door kleuren. Het voordeel is dat de elementen bij kleine beschadigingen hun kleur houden. De kleuren zijn alleen minder fel van kleur in vergelijking met een Intenzo coating.

INTENZO COATING

Een twee-componenten coating met een anti graffiti topcoat. Verkrijgbaar in alle RAL kleuren. Met Intenzo coating worden sierbollen, poefs en palen spannende en kleurrijke speelobjecten op schoolpleinen en speelplekken.



Afmetingen

Hieronder ziet u een selectie van de betonnen elementen. Voor het complete overzicht van ons assortiment kijk op www.struykverwoinfra.nl

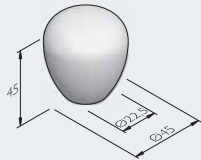

Sierbolder rond

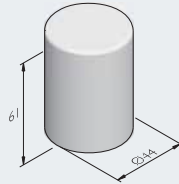

Sierpoeuf rond

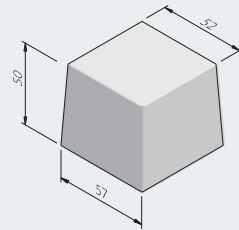

Siercarre vierkant

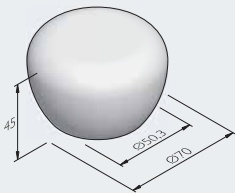

Tafelbolder rond

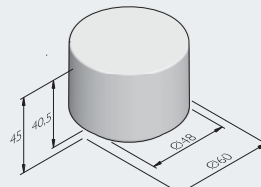

Sierpoeuf rond

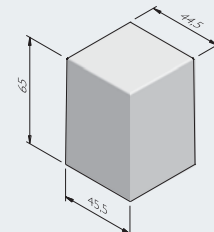

Siercarre vierkant

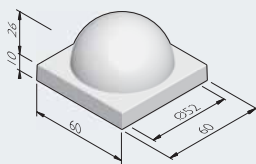

Halve bol op voetplaat

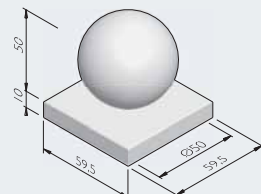

Sierbol Sphere met voetplaat

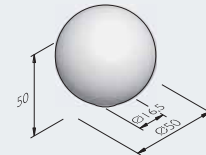

Sierbol Sphere

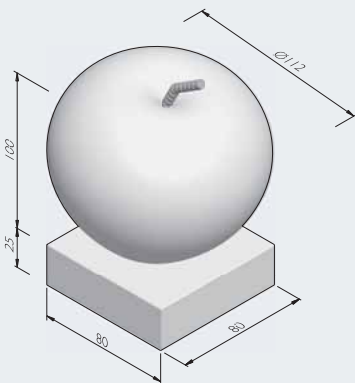

Klimappel rond

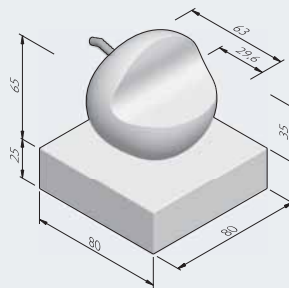

Zitappel rond

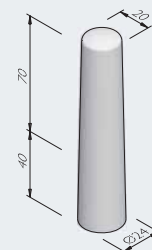

Sierpaal Woerden



KINDVRIENDELIJKE ROUTES

Kinderen zijn vaak onderweg. Jonge kinderen worden daarbij vaak begeleid door volwassenen. Afhankelijk van de route, het verkeer en omstandigheden begint de omslag van begeleid naar zelfstandig heen en weer reizen rond de 6 jaar. De weg naar school moet dan ook herkenbaar en veilig zijn.

Een kindvriendelijke route van woning naar school, speelplek, opa en oma, bibliotheek, zorgt voor veiligheid én beleving onderweg. Een kind neemt vaak niet de kortste route, maar de meest avontuurlijke. Struyk Verwo Infra kan voor meer

avontuur op die route zorgen, zodat kinderen spelen, bewegen en hun talenten ontwikkelen door onderweg ergens mee aan de slag te gaan. Uiteraard gekoppeld aan een veilige route.



Een herkenbare route

Om het gebruik en de reis extra leuk en interessant te maken, kunnen allerlei kinderlijke elementen in de veilige route worden opgenomen. Bijvoorbeeld gekleurde tegels, speelse motieven, letters en kleine speelobjecten. De grappige en vrolijke objecten zorgen voor een leukere reis, maar ook voor herkenbaarheid en de juiste route naar school. Bomen, groen en speelplekken kunnen hier uitstekend deel van uitmaken.



Autoveilige omgeving rond de school

Bij oversteekplaatsen is het van belang zichtbelemmeringen te verwijderen en onmogelijk te maken. Kleine sierpalen zorgen voor een toegankelijke route waar geparkeerde auto's niet het zicht op de oversteekplaats kunnen ontnemen. Rond de school ontstaat steeds vaker een wirwar van auto's. Dit kan worden voorkomen door te werken met een stopverbod en dicht bij de ingang van de school een speciale Kiss and Ride zone. Verkeersdrempels en duidelijk zichtbare verkeersplateaus met zebrapaden zorgen voor de nodige snelheidsvermindering.







EVEN PAUZEREN

Scholieren die in de tussenuren, wellicht onder een paar warme zonnestralen, buiten willen zitten om alvast hun huiswerk te maken of een broodje te eten. Docenten die een luchtje willen scheppen of met collega's onderling iets willen bespreken, onder het genot van een kopje koffie. Zij kunnen buiten zitten op het betonnen zitmeubilair.

Betonnen meubilair is uitermate geschikt voor de openbare ruimte. Beton heeft van origine een flink gewicht, een robuuste uitstraling en vraagt weinig onderhoud. En hierdoor zorgeloos te plaatsen op pleinen met veel jeugd, zoals schoolpleinen. Struyk Verwo Infra heeft een breed assortiment betonnen meubilair, van kleine eenvoudige krukjes tot aan complete picknicksets. Op de volgende pagina's ziet u een aantal voorbeelden uit dit assortiment. LINK banken, parkbanken en diverse picknicksets. De banken zijn eindeloos te combineren met materialen zoals hout of kunststof, maar ook te verkrijgen in vele kleuren, diverse lengtes, breedtes en opstellingen.

Naast het zitmeubilair heeft Struyk Verwo Infra met de Solid & Seats een complete lijn van betonnen zitranden om schoolpleinen op een functionele en creatieve wijze vorm te geven. Solid & Seats zijn te schakelen tot zitranden rondom groeneilanden en speelplekken, tot trappen en tribunes en tot vrijstaande lijnvormige zitranden. Vanwege de vele varianten en de rustige vorm zijn deze betonnen zitranden breed toepasbaar.

Kortom, Struyk Verwo Infra biedt een complete compositie aan buitenmeubilair, in elke gewenste afmeting, textuur en kleur. Standaard en maatwerk. 'Struyk Verwo Infra. Straatbepalend.'



LINK banken combinatie
2 x LINK 187 (links en rechts)
187 x 50 x 45 cm groen

2x LINK 250
250 x 50 x 45 cm groen

Parkbank klein
175 x 50 x 45 cm lichtgrijs



Parkkruk met houten zitting
70 x 50 x 45 cm lichtgrijs

Parkbank midden
242 x 40 x 45 cm lichtgrijs





Picknick set -recht
200 × 80 × 80 cm lichtgrijs

Picknickset rond - klein
Ø 175 × 70 cm lichtgrijs



Struyk Verwo Infra. Straatbepalend.

Struyk Verwo Infra is straatbepalend als het gaat om de inrichting van de openbare ruimte. Ons assortiment bestaat uit esthetisch, economisch en maatschappelijk verantwoorde bestratingsmaterialen en –oplossingen.

Street  Art

inspirerende straatbeelden met beton

Street  Works

gemak in verwerking, gebruik en onderhoud

Street  Safe

verkeersveilige situaties

Street  Care

duurzame leefomgeving



MIX
Papier van
verantwoorde herkomst
FSC® C017485



Verkoopkantoren: Regio West ■ Alphen a/d Rijn ■ T 0172 - 245 700 ■ Regio Oost ■ Tiel ■ T 0344 - 624 488

www.struykverwoinfra.nl